

)
 _____)
)

)
 :)
)

2 1 2)

))
)	L 6 L))
))
))
)	L 6 L))
)))
)))

)))))
)
)

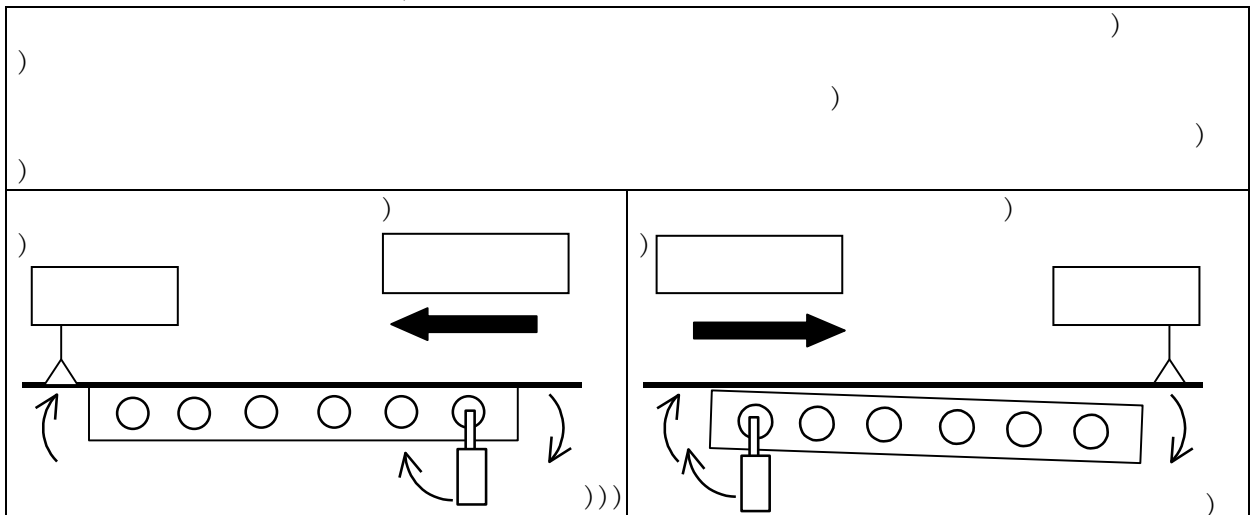

)
 _____)
)

)

2

)

)

1 1

2

9

8

)

)

2

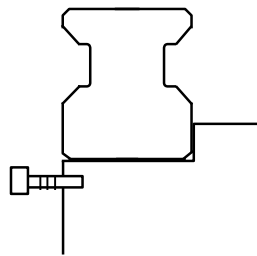
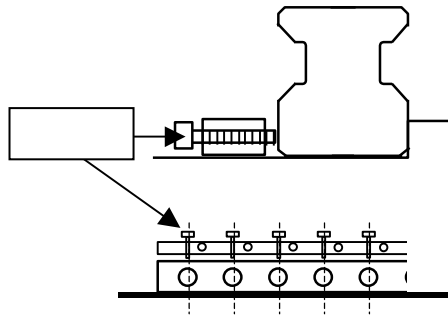

)

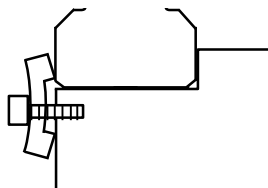

)

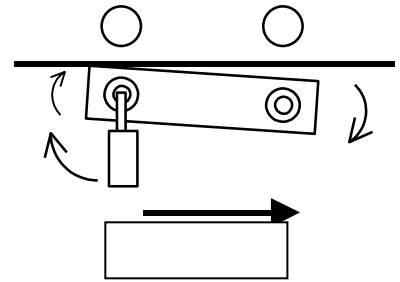
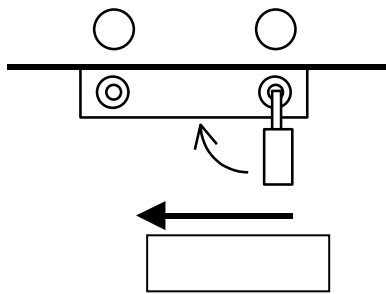
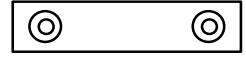
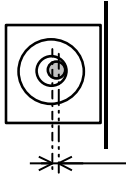
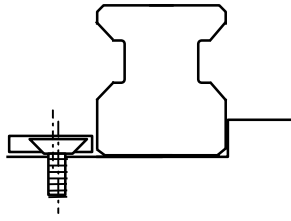

1

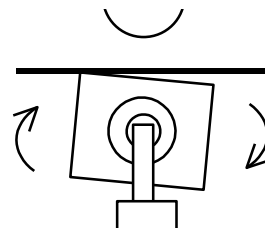

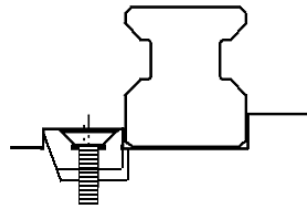

1 2

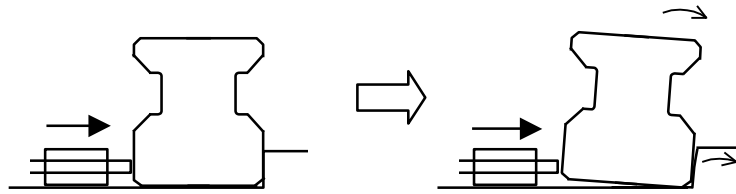

2

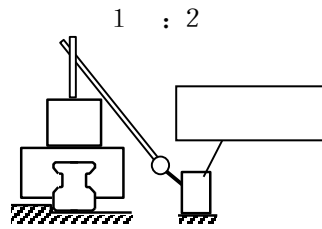

:)

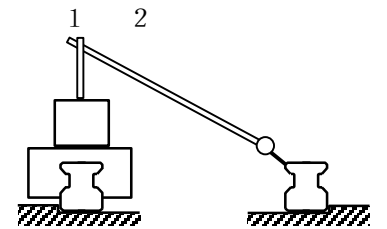

)

:

1 2

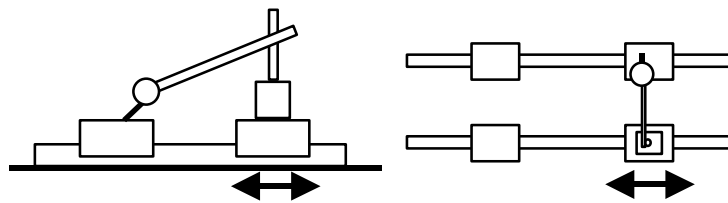

)

:

: 2

1 2

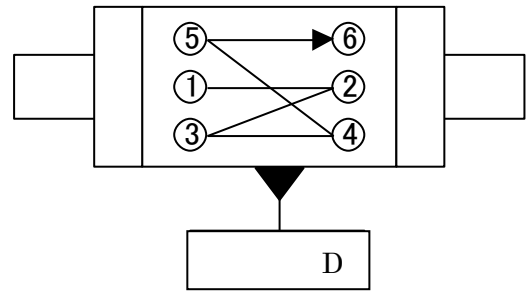
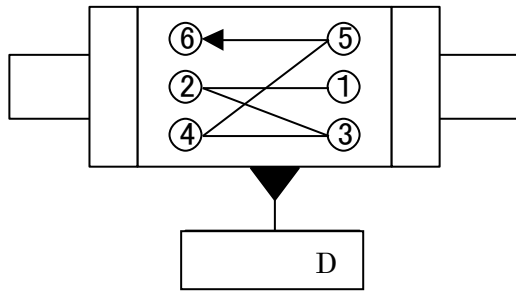

2

)

)

中

1 2

1 2

1 2) L 6 L))))

)

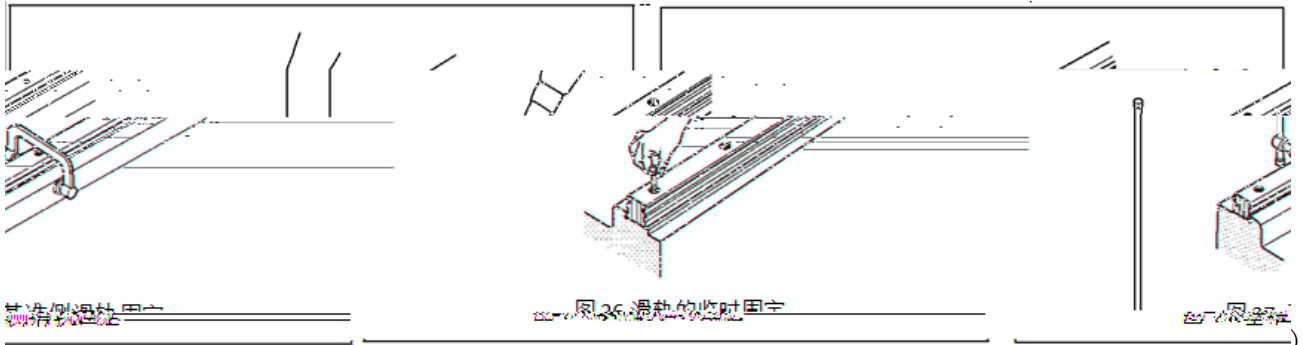

1 2

1 2

中

))))))
	1 2)	1 2)	1 2)	1 2)	1 2)
)	9)		9)	9))

1 2

1 2

))))
))	1 7 2)	1) 6 92)
) 7 97)	6)	97)
))) 97)	7)	7)
))) 97)	79))	7)
))) 97A)	7)	79))
))))	7)	A7)
) A) 7)	79))	97)
) 9) 7)	7)	6)
)) 7)	9A)	6)
))))	6)
))))	6)
) 9) 7))	6)
)))	AA)	6)
) 9) 7)	9)	6)

1 2

))。)

)))
)))
L6U)	9 9)	.)	.)
))	.)	6)
))	.)	.)
)	A 99)	6)	6)

)